

Bedienungsanleitung

DANGER

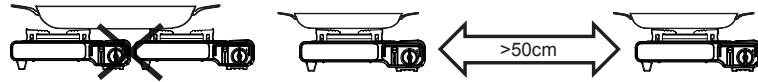

EXPLOSIONSGEFAHR:

Verwenden Sie keine Pfanne oder Grillplatte, die größer als 340 mm ist, denn eine Abdeckung des Kartuschenfachs könnte die Überhitzung der Gaskartusche verursachen.



Abb. 1



Abb.2

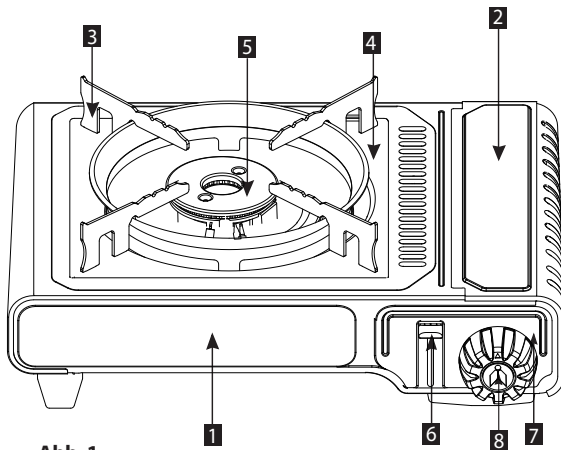

Abb. 6

- | | | | |
|-----------------------|-------------------|---------------------------------------|------------------|
| 1 Gehäuse | 4 Abtropfpann | 7 Kontrollpanel | 10 Thermoelement |
| 2 Kartuschenabdeckung | 5 Brenner | 8 High / Low-Regler mit Piezo-Zündung | |
| 3 Pfannenrost | 6 Kartuschenhebel | 9 Zündungselektrode | |

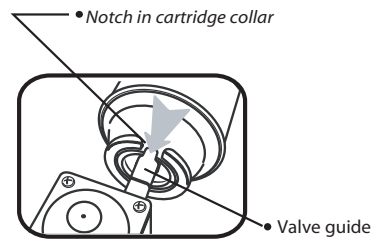
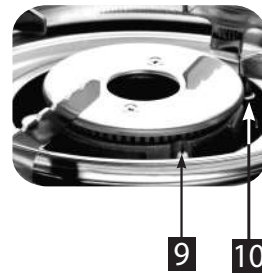

Abb. 3

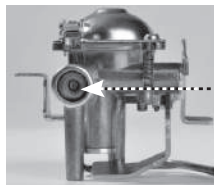

Abb. 4

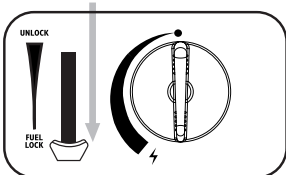

Abb. 5

GEBRAUCHSANWEISUNG

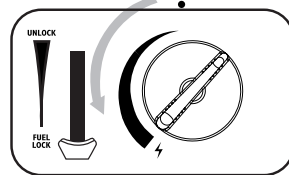
WICHTIGER

- Lesen Sie die Anleitung vor dem Gebrauch aufmerksam durch, um sich vor dem Anschließen der Gaskartusche mit dem Gerät vertraut zu machen.
- Bewahren Sie diese Anweisungen zur späteren Bezugnahme auf.
- Dieses Gerät sollte nur mit der Gaskartusche Powergaz 0708021N verwendet werden. Die Verwendung von anderen Gaskartuschen könnte gefährlich sein.
- Verwenden Sie keine Geräte, wenn die Umgebungstemperatur höher als 35°C ist.
- Verwenden Sie keine Geräte, wenn sich die Abdeckung des Kassettengehäuses in geöffneter Position befindet.
- Das Gerät sollte nur in gut belüfteten Bereichen (2m³/h/kW min.) und entfernt von brennbaren.
- Halten Sie kleine Kinder vom Gerät fern.

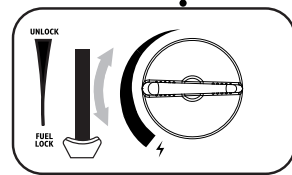
WICHTIGER WARNHINWEIS

Überprüfen Sie den einwandfreien Zustand und die richtige Position der Dichtungen (zwischen Gaskartusche und Gerät) vor dem Anschluss der Gaskartusche (Abb.6).

Verwenden Sie das Gerät nicht, falls die Dichtungen beschädigt oder verschlissenen sind.

SICHERHEITSVORRICHTUNG

-Das Gerät ist mit einer Sicherheitsvorrichtung ausgestattet, die den Gasfluss stoppt, wenn der Druck in der Patrone, z.B. wegen Überhitzung, zu hoch wird.

Um die Nutzung des Geräts trotzdem fortzusetzen...

- Drehen Sie den Bedienknopf auf Position "●".
- Bringen Sie den Kartuschenhebel in die Position "UNLOCK" und entnehmen Sie die Gaskartusche.
- Drehen Sie den Steuerknopf in die Zündposition, um das Ventilinnere von eventuellem Druck zu entlasten.
- Drücken Sie den Rückstellhebel mit roter Gummikappe nach unten.
- Legen Sie eine neue Gaskartusche ein, nachdem Sie sich vergewissert haben, dass sich die Kartusche in der Position "UNLOCK" befindet. (Wenn neue Patrone vorliegt, kann die vorhandene Kartusche mit Wasser abgekühlt werden).
- Die Kartusche kann nur installiert werden, wenn sich der Steuerknopf in der OFF-Position befindet.

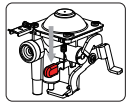

SICHERHEITSVORRICHTUNG

1. Überprüfen Sie, ob der Steuerknopf (8) auf Position "●" gestellt ist, indem Sie ihn im Uhrzeigersinn drehen und der Kartuschenhebel (6) ist auf UNLOCK gestellt ist.
2. Öffnen Sie die Kartuschenabdeckung (2) und setzen Sie die Kartusche mit dem Kopf nach vorne so ein, dass die Kerbe nach oben zeigt (Abb.2).
3. Drücken Sie den Kartuschenhebel (6) nach unten (Abb.3) und schließen Sie die Kartuschenabdeckung.
4. Wenn Sie ein "zischendes" Geräusch hören, wurde die Patrone nicht richtig eingesetzt. Versuchen Sie nicht, das Gerät zu zünden sondern stellen Sie den Hebel (6) in die Position "UNLOCK" wiederholen Sie die Schritte (1-4).
5. Drücken und drehen Sie den Knopf (8) vollständig in die Zündposition, bis es klickt (Abb.4). Halten Sie den Knopf für ein paar Sekunden in dieser Position, um die Zündsicherung vorzubereiten. Wiederholen Sie diesen Vorgang bis der Brenner zündet.
6. Stellen Sie den Steuerknopf auf die gewünschte Position (Abb.5). Stellen Sie den Kartuschenhebel (6) während des Gebrauchs niemals auf die "UNLOCK" Position!

Züandsicherung

Das am Brenner (10) montierte Thermoelement steuert ein Ventil, das den Gaszulauf zum Brenner automatisch abstellt, wenn dieser erloschen ist (z.B. durch Zugluft oder überlaufende Flüssigkeit).

NACH GEBRAUCH

1. Den Bedienknopf (8) in die Position "●" drehen.
2. Überprüfen Sie, ob der Brenner erloschen ist, bevor Sie den Kartuschenhebel (6) auf "UNLOCK" stellen.
3. Wenn das Gerät zu Ihrer eigenen Sicherheit vollständig abgekühlt ist, nehmen Sie die Kartusche heraus.
4. Setzen Sie die rote Schutzkappe auf und lagern Sie die Gaspatrone immer an einem kühlen, trockenen und gut belüfteten Ort.

ERSTE VERWENDUNG DES KOCHERS DEVIL

Die Gaskartusche kann auch dann entnommen werden, wenn sie nicht leer ist.

Sobald das Gerät vollständig abgekühlt ist:

Überprüfen Sie, dass die Gaszufuhr völlig unterbrochen ist, indem sie den Kontrollschalter Im Uhrzeigersinn auf Position "●" stellen und der Brenner (5) komplett erloschen ist.

Trennen Sie die Kartusche, indem Sie den Kartuschenhebel (6) in die Position "UNLOCK" stellen.

Öffnen Sie die Kartuschenfachabdeckung (2) und entfernen Sie die Kartusche.

Die Gaskartusche muss an einen sicheren Ort, z.B. im Freien oder an einem gut belüfteten Ort, vorzugsweise draußen, in sicherer Entfernung von offenen Flammen, Pilotflammen, elektrischem Feuer und weg von anderen Menschen ausgetauscht werden.

Überprüfen Sie die Dichtungen, bevor Sie eine neue Gaskartusche an das Gerät anschließen (Abbildung 6).

Beim Einsetzen einer neuen Gaskartusche die weiter oben angeführte Anleitung befolgen.

DIE KARTUSCHE WECHSELN

Wenn das Gerät abgekühlt ist, sollte es nach jedem Gebrauch von Rückständen von Lebensmitteln oder Fett gereinigt werden.

Bewahren Sie das Gerät an einem kühlen, trockenen und gut belüfteten Ort außerhalb der Reichweite von Kindern auf.

Verändern Sie das Gerät nicht.

LAGERUNG - WARTUNG

Dieses Gerät sollte nur mit der Gaskartusche Powergaz 0708021N verwendet werden.

Verwenden Sie kein Gerät, das undicht oder beschädigt ist oder nicht einwandfrei funktioniert.

Das Gerät immer auf einer stabilen und hitzebeständigen Oberfläche verwenden.

Bewegen Sie das Gerät während des Gebrauchs nicht.

Stellen Sie niemals zwei Öfen nebeneinander auf.

Der Mindestabstand von brennbaren Materialien beträgt 20 cm.

Verwenden Sie keine Pfannen/Töpfe, die das Kartuschenfach abdecken.

Verwenden Sie für jeden Brenner niemals Pfannen/Töpfe, die kleiner als 120 mm oder größer als 340 mm sind. Benutze Sie nicht Gefäße mit konkaven oder konvexen Böden.

Wenn das Gerät undicht ist (Gasgeruch), drehen Sie den Steuerknopf (8) sofort in die Position "●". Bringen Sie das Gerät nach ins Freie, um ein mögliches Leck zu entdecken.

Wenn Sie das Gerät auf Lecks überprüfen, tun Sie es immer im Freien und versuchen Sie nie, mögliche Lecks mit Hilfe einer Flamme zu entdecken, sondern verwenden Sie zu diesem Zwecke immer Seifenwasser!

VORSICHT: Zugängliche Teile können sehr heiß werden. Halten Sie Kinder vom Gerät fern.

FEHLERSUCHE

Kein Gas	Bei Problemen wenden Sie sich bitte immer an Ihren Händler. Überprüfen Sie, ob die Gaskartusche richtig eingesetzt wurde. Die Gaskartusche ist leer (Test durch Schütteln der Kartusche). Außentemperaturen liegt unter 4 °C, suchen Sie eine wärmere Umgebung auf.
Keine Zündung	Reinigen Sie den Brennerkopf mit einer Bürste.

Bei Problemen wenden Sie sich bitte an den Händler

TECHNISCHE MERKMALE

Modell:	0708043N
Art des Gases:	Butane
Kategorie direkter Druck:	Vapour pressure butane
Nennwärmebelastung:	2.2 Kw
Gasverbrauch:	160 g/h
Öffnungsdurchmesser:	0.6 mm
Ausgangsdruck des Ventils:	7.65 kPa
Absperrvorrichtung bei Überdruck	
1-stufige Sicherheitsvorrichtung:	4.0 bar – 6.0 bar
2-stufige Sicherheitsvorrichtung:	4.0 bar – 6.0 bar

■ Original product from: Brunner Srl • Via Buozzi, 8 • 39100 Bolzano • Italy



FORNELLO PORTATILE A GAS BUTANO

BRUNER
0708043N



PERICOLO DI ESPLOSIONE

Non utilizzare una padella o una piastra grill più grande di 340 mm, poiché un coperchio dello scomparto della cartuccia potrebbe surriscaldare la cartuccia del gas.

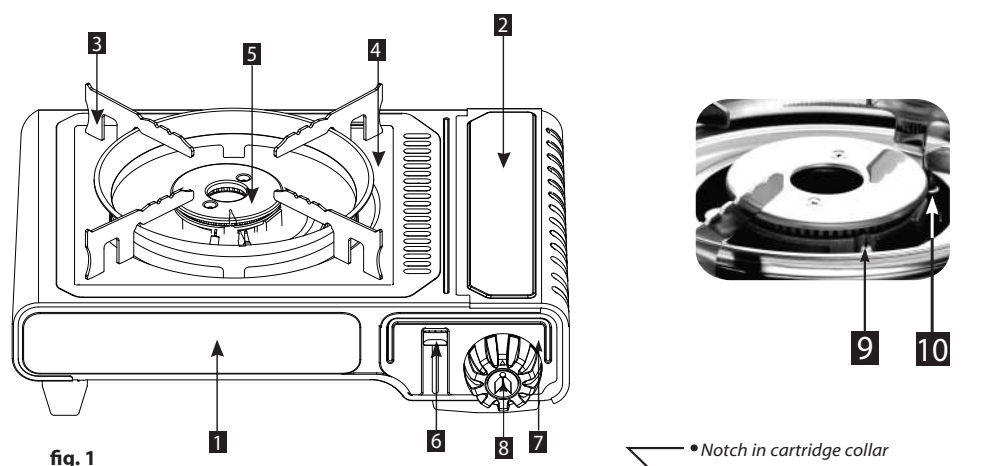
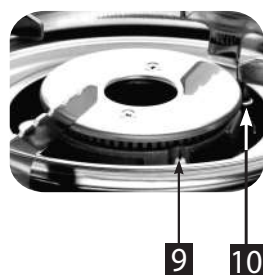

fig. 1



• Notch in cartridge collar

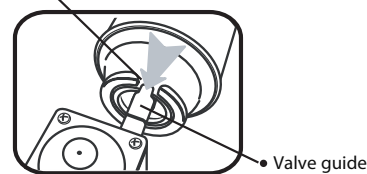

fig. 2

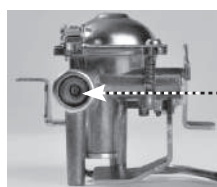

fig. 6

- | | | | |
|-----------------------------|------------------------|----------------------------------|----------------|
| 1 Alloggiamento | 4 Vaschetta di scarico | 7 pannello di controllo | 10 Termocoppia |
| 2 Copertura della cartuccia | 5 Bruciatore | 8 Regolatore fiamma alta / bassa | |
| 3 Griglia pan | 6 Leva della cartuccia | 9 Elettrodo di ignizione | |

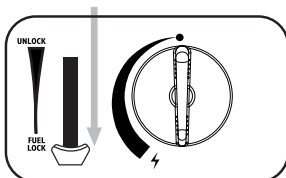

fig. 3

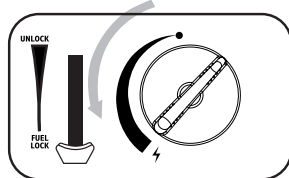

fig. 4

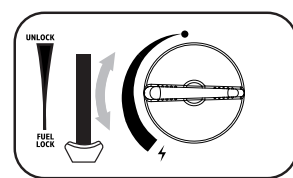

fig. 5

ISTRUZIONI

IMPORTANTE

- Leggere attentamente le istruzioni prima dell'uso prima di collegare la cartuccia del gas.
- Conservare queste istruzioni per riferimento futuro.
- Questa unità deve essere utilizzata esclusivamente con la cartuccia del gas Powergaz 0708021N. L'uso di altre cartucce di gas potrebbe essere pericoloso.
- Non utilizzare i dispositivi se la temperatura ambiente è superiore a 35 ° C.
- Non utilizzare alcuna apparecchiatura con il coperchio della custodia della cartuccia in posizione aperta.
- Questo apparecchio deve essere utilizzato solo in aree ben ventilate (2m³ / h / kW min.) Lontano da materiali infiammabili.
- Tenere i bambini piccoli lontani dal dispositivo.

AVVERTENZA

Controllare le condizioni e la corretta posizione delle guarnizioni (tra la cartuccia del gas e l'unità) prima di collegare la cartuccia del gas (Fig.6).

Non utilizzare il dispositivo se i sigilli sono danneggiati o usurati.

DISPOSITIVO DI SICURO

-Il dispositivo è dotato di un dispositivo di sicurezza che arresta il flusso di gas quando aumenta la pressione della cartuccia, ad es. a causa di surriscaldamento.

Per continuare a utilizzare il dispositivo comunque ...

- Ruotare la manopola di comando in posizione "●".
- Spostare la leva della cartuccia nella posizione "UNLOCK" e rimuovere la cartuccia del gas.
- Ruotare la manopola di controllo nella posizione di accensione per scaricare la valvola interna da qualsiasi pressione.
- Spingere la leva di ripristino verso il basso.
- Inserire una nuova cartuccia del gas dopo aver controllato che la cartuccia si trovi nella posizione "UNLOCK". (Se non si dispone di una nuova cartuccia, la cartuccia esistente può essere raffreddata con acqua.)
- La cartuccia può essere installata solo quando la manopola di controllo è in posizione OFF

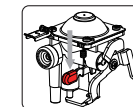

DISPOSIZIONI DI SICUREZZA

1. Controllare che la manopola di controllo (8) sia impostata su "●" ruotandola in senso orario e che la leva della cartuccia (6) sia impostata su UNLOCK.
2. Aprire il coperchio della cartuccia (2) e inserire la testina della cartuccia per prima in avanti con la tacca rivolta verso l'alto (Fig.2).
3. Abbassare la leva della cartuccia (6) (Fig. 3) e chiudere il coperchio della cartuccia.
4. Se si sente un rumore "sibilante", la cartuccia non è stata inserita correttamente. Non tentare di accendere l'unità, ma posizionare la leva (6) nella posizione "UNLOCK", ripetere i passaggi (1-4).
5. Premere e ruotare completamente la manopola (8) sulla posizione di sparo finché non scatta (fig.4). Tenere la manopola in questa posizione per alcuni secondi per innescare la termocoppia. Ripeti questo processo fino a quando il bruciatore non si accende.
6. Spostare la manopola di controllo nella posizione desiderata (Fig.5). Non posizionare mai la leva della cartuccia (6) nella posizione "UNLOCK" durante l'uso!

DISPOSITIVO DI SICUREZZA

La termocoppia montata sul bruciatore (10) controlla una valvola che interrompe automaticamente l'alimentazione del gas al bruciatore quando viene spento (ad esempio, da correnti d'aria).

DOPO L'USO

1. Ruotare la manopola di controllo (8) nella posizione "●".
2. Controllare se il bruciatore si è spento prima di spostare la leva della cartuccia (6) nella posizione "UNLOCK".
3. Quando l'apparecchio si è raffreddato completamente, per la propria sicurezza, è possibile rimuovere la cartuccia.
4. Montare il cappuccio protettivo rosso e conservare sempre la cartuccia del gas in un luogo fresco, asciutto e ben ventilato.

SOSTITUIRE LA CATUCCIA GAS

La cartuccia del gas può essere rimossa anche se non è vuota.

Una volta che il dispositivo si è completamente raffreddato:

Controllare che l'alimentazione del gas sia completamente scollegata ruotando la manopola di controllo in senso orario fino alla posizione "●" e che il bruciatore (5) sia completamente spento.

Scollegare la cartuccia spostando la leva della cartuccia (6) nella posizione "UNLOCK".

Aprire il coperchio del vano cartuccia (2) e rimuovere la cartuccia.

La cartuccia del gas deve essere spostata in un luogo sicuro, ad es. all'aperto o in un'area ben ventilata, preferibilmente all'esterno, a una distanza di sicurezza da fiamme libere, luci pilota, fuochi elettrici e scambi di altre persone.

Controllare le guarnizioni prima di collegare una nuova cartuccia di gas all'unità (Figura 6).

Quando si installa una nuova cartuccia del gas, seguire le istruzioni sopra.

STOCCAGGIO MANUTENZIONE

Quando l'apparecchio si è raffreddato, dopo ogni utilizzo, è necessario pulirlo da residui di cibo o di grasso.

Store the appliance and the cartridge in a cool, dry and well-ventilated area, out of reach of children.

Conservare il dispositivo in un luogo fresco, asciutto e ben ventilato fuori dalla portata dei bambini.

AVVERTENZE

Questo dispositivo deve essere utilizzato esclusivamente con la cartuccia di gas Brunner Powergaz 0708021N butane cartridge.

Non utilizzare un dispositivo che perde, danneggiato o malfunzionante.

Utilizzare sempre il dispositivo su una superficie stabile e resistente al calore.

Non spostare il dispositivo durante l'uso.

Non mettere mai due unità affiancate.

La distanza minima da materiali combustibili è di 20 cm.

Non utilizzare pentole / padelle che coprono il vano della cartuccia.

Non utilizzare mai pentole con diametro inferiore a 120 mm o superiore a 340 mm.

Non usare pentole con fondo concavo o convesso.

Se il dispositivo perde (odore di gas), ruotare immediatamente la manopola in posizione "●". Portare il dispositivo all'aperto per rilevare una potenziale perdita. Se si controlla l'unità di perdite, farlo sempre all'aperto e non cercare mai di rilevare possibili perdite con l'aiuto di una fiamma, ma usare

sempre acqua e sapone per questo scopo!

ATTENZIONE: durante il suo utilizzo alcune parti possono diventare molto calde. Tenere i bambini lontani dal dispositivo.

RISOLUZIONE PROBLEMI

Niente gas	In caso di problemi, contattare sempre il rivenditore. Controllare che la cartuccia del gas sia installata correttamente. Le temperature esterne sono inferiori a 4 °C, cercate un ambiente più caldo.
------------	--

Nessuna accensione	Pulire la testa del bruciatore con un pennello.
--------------------	---

In caso di necessità contattare il produttore

CARATTERISTICHE TECNICHE

Modello:	0708043N
Tipo di gas:	Butano
Categoria pressione diretta:	Pressione di vapore butano
Potenza di calore:	2.2 Kw
Consumo di gas:	160 g/h
Diametro di apertura:	0.6 mm
Dispositivo di chiusura a sovra-pressione:	7.65 kPa
Switch pressure range of overpressure shut-off device	
Dispositivo di sicurezza a 1 stadio:	4.0 bar – 6.0 bar
Dispositivo di sicurezza a 2 stadi:	4.0 bar – 6.0 bar

■ Original product from: Brunner Srl • Via Buoizzi, 8 • 39100 Bolzano • Italy

CE 2806/22 UK
CA0086/22

Instructions for use

Portable Gas Stove

BRUNER 
0708043N

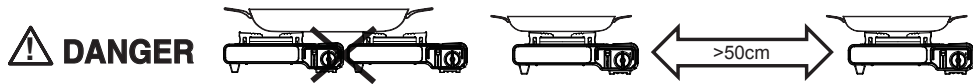

DANGER



EXPLOSION HAZARD:

Do not use a pan or the griddle plate larger than 340 mm as can cover the gas cartridge compartment and cause the gas cartridge to overheat.

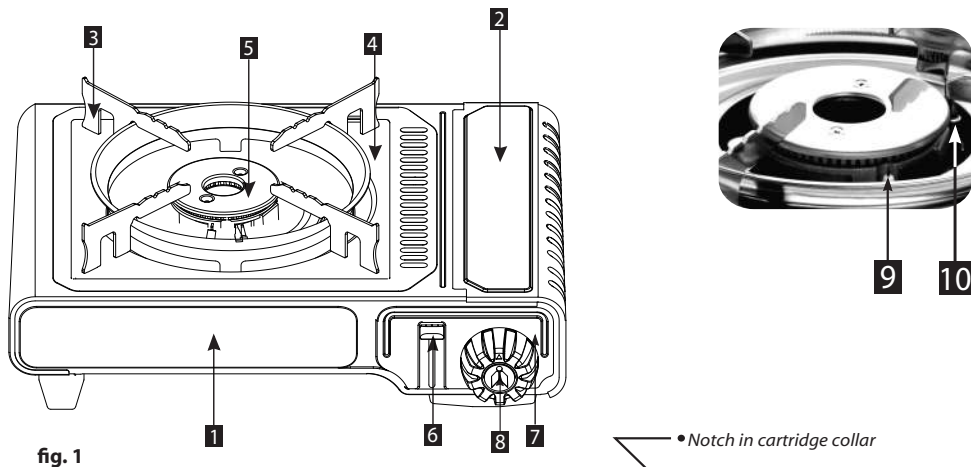
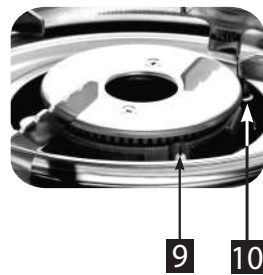

fig. 1



9 10

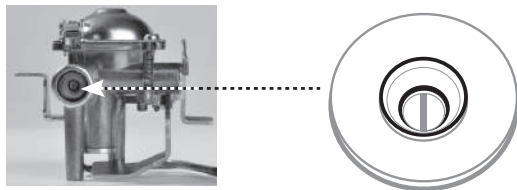

fig. 6

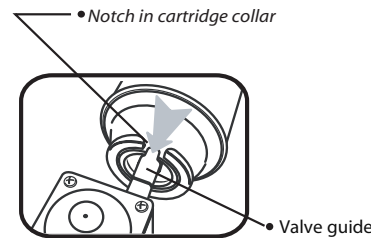

fig. 2

- | | | | |
|-------------------|-------------------|---|----------------------|
| 1 Body case | 4 Drip pan | 7 Control panel | 9 Ignition electrode |
| 2 Cartridge cover | 5 Burner | 8 High/low control knob with piezo-ignition | 10 Thermocouple |
| 3 Pan support | 6 Cartridge lever | | |

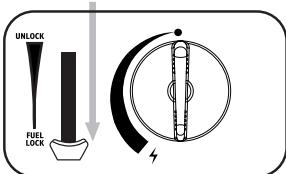

fig. 3

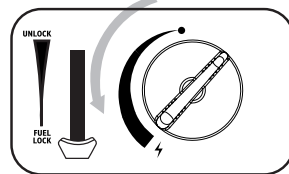

fig. 4

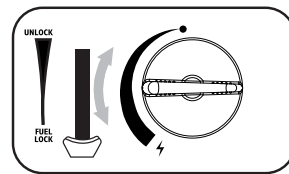

fig. 5

INSTRUCTIONS FOR USE

IMPORTANT

- Read the instruction carefully before use to familiarize yourself with the appliance before connecting it to its gas cartridge.
- Keep these instruction for future reference.
- This appliance shall only be used with Powergaz 0708021N butane cartridge. It may be hazardous to attempt to fit other types of gas containers.
- Don't use appliances when ambient temperature is higher than 35 C.
- Don't use appliances when the cover of cartridge enclosure is in open position.
- Release or disconnect the gas cartridge after every use.
- This appliance should only be used in well-ventilated areas (2m³/h/kW min.) away from inflammable materials.
- Keep young children away from the appliance.

WARNING

- Check that seals (between the appliance and the gas cartridge) are in place and in good condition before connecting the gas cartridge (fig.6).
- Don't use the appliance if it has damaged or worn seals.

SAFETY DEVICE

- The appliance is equipped with a safety device which stops the flow of gas if the pressure in the cartridge, e.g. because of overheating, becomes too high.

To continue usage...

- Turn the control knob to "●" position.
- Turn the cartridge lever to "UNLOCK" position and take the cartridge out.
- Turn the control knob to the ignition position to release any excess pressure inside the valve.
- Push down the reset lever with red rubber cap.
- Place new cartridge after checking that the cartridge lever is in "UNLOCK" position. (If new cartridge is not hand, cool down the cartridge in use with water.)
- The cartridge can only be installed when the control knob is in the OFF-position.

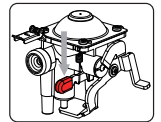

USING THE STOVE FOR THE FIRST TIME

1. Check that the control knob (8) is set to position "●" by turning it clockwise and the cartridge lever (6) is set to UNLOCK.
2. Open the cartridge cover (2) and insert the cartridge, with the head to the front, so the notch points upwards and aligns in the value guide (fig.2).
3. Press the cartridge lever (6) down (fig.3) and close the cartridge cover.
4. If you hear a "hissing" noise, the cartridge has not been correctly fitted. Do not attempt to ignite the appliance but move lever (6) to the "Unlock" position and repeat step (1-4).
5. Turn the control knob (8) fully to the ignition position "⚡" until it clicks. (fig.4) Hold the knob in this position for a few seconds to prime the flame guard thermocouple. Repeat this action until burner ignites.
6. Adjust the control knob to the required position. (fig.5) Never set the cartridge lever (6) to the "UNLOCK" position during use!

FLAME GUARD

The thermocouple placed in the flame (10) controls a valve which automatically cuts off the gas intake to the burner when this is extinguished (air draught or overflowing liquid, for example).

AFTER USE

1. Turn the control knob (8) into the "●" position.
2. Check if burner is extinguished before setting the cartridge lever (6) to the "UNLOCK" position.
3. When the appliance has cooled completely, for your own safety, remove the cartridge.
4. Fit red protective cap and always store the gas cartridge in a cool, dry, well ventilated place.

CHANGING THE CARTRIDGE

The cartridge may be removed even if it is not empty.

Once your equipment has fully cooled:

Check that the gas inlet is fully closed by turning the control knob (8) clockwise to "●" position and that the burner (5) is extinguished.

Disconnect the cartridge by putting the cartridge lever (6) in the "UNLOCK" position.

Open the cartridge compartment cover (2) and remove the cartridge.

Butane cartridge must be changed in a safe place, e.g. in the open air or in a well-ventilated location, preferably outside, away from any source of ignition such as naked flames, pilots, electric fires and away from other people.

Check the seals before connecting a new gas cartridge to the appliance. (fig.6)

Put in a new cartridge by the following the instructions in paragraph "USING THE STOVE FOR THE FIRST TIME".

STORAGE – MAINTENANCE

When the appliance has cooled completely it should be cleaned of any residues of food or fat after each use.

Store the appliance and the cartridge in a cool, dry and well-ventilated area, out of reach of children.

Do not modify the appliance.

WARNING

This appliance can only be used with Powergaz 0708021N butane cartridge.

Do not use an appliance which is leaking, damaged or which does not operate properly.

Always place the stove on a horizontal stable and heat resistant surface.

Do not move the appliance during use.

Never place two stoves close to each other.

Place the stove at least 20cm away from inflammable materials.

Do not use any pans that cover the cartridge compartment.

Do not use a pan smaller than 120mm or larger than 340mm in diameter for each burner. Do not use vessels with concave or convex bottoms.

If there is a leak in the appliance (smell of gas), immediately turn the control knob (8) into the "●" position. Take the appliance outside where a possible leak may be detected. If you wish to check for leaks on the appliance, do it outside and never try to detect the leaks with a flame, but always use soapy water!

CAUTION: accessible parts may become very hot, Keep children away from the appliance.

TROUBLE SHOOTING

No gas	Check whether the gas cartridge was inserted properly Gas cartridge is empty (test by shaking the cartridge) Outside temperature below 4 °C, move to warmer surroundings
--------	--

No ignition	Clean the burner head with a brush
-------------	------------------------------------

In the event of any problems, please contact the dealer.

TECHNICAL CHARACTERISTICS

Model:	0708043N
Type of gas:	Butane
Category direct pressure:	Vapour pressure butane
Nominal heat input:	2.2 Kw
Gas consumption:	160 g/h
Orifice diameter:	0.6 mm
Outlet pressure of the valve:	7.65 kPa
Switch pressure range of overpressure shut-off device	
1 st stage safety device:	4.0 bar – 6.0 bar
2 nd stage safety device:	4.0 bar – 6.0 bar

■ Original product from: Brunner Srl • Via Buoizzi, 8 • 39100 Bolzano • Italy

CE 2806/22 UK
CA0086/22

Réchaud à gaz portable



EXPLOSION HAZARD: N'utilisez pas une casserole ou une plaque de cuisson de plus de 340 mm, car cela pourrait couvrir le compartiment de la cartouche de gaz et donc risquer de la surchauffer.

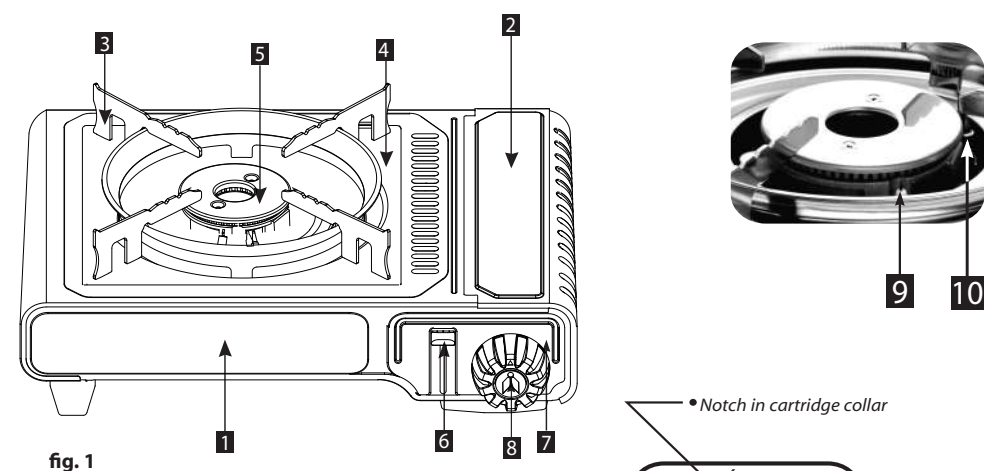

fig. 1

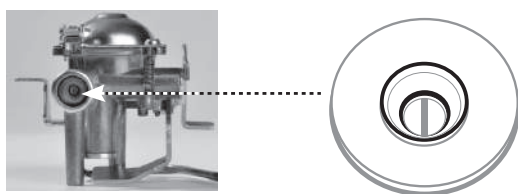

fig. 6

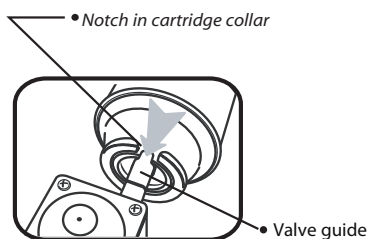

fig. 2

- | | | | | |
|-----------------------------|------------------|--------------------------|---|------------------------|
| 1 Boîtier | 3 Pan support | 5 Brûleur | 7 Panneau de commande | 9 Électrode d'allumage |
| 2 Couvercle de la cartouche | 4 Bac de vidange | 6 Levier de la cartouche | 8 Régulateur haut / bas avec allumage piezo | 10 Thermocouple |

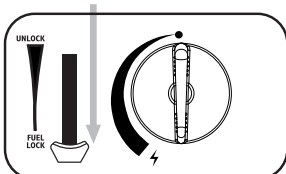

fig. 3

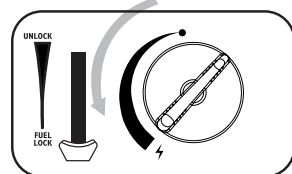

fig. 4

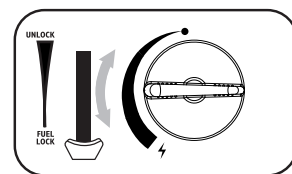

fig. 5

INSTRUCTIONS

IMPORTANT

- Lisez attentivement les instructions avant d'utiliser le réchaud afin de vous familiariser avec l'appareil avant de connecter la cartouche de gaz.
- Conservez ces instructions pour référence future.
- Cette unité ne doit être utilisée qu'avec la cartouche de gaz Powergaz 0708021N. L'utilisation d'autres cartouches de gaz pourrait être dangereuse.
- N'utilisez pas d'appareils si la température ambiante est supérieure à 35 ° C.
- N'utilisez l'appareil avec le couvercle du boîtier de la cartouche en position ouverte.
- Cet appareil doit uniquement être utilisé dans des zones bien ventilées (2m³ / h / kW min.) À l'écart des matériaux inflammables.
- Tenez les jeunes enfants à l'écart de l'appareil.

AVERTISSEMENT

Vérifiez l'état et la position correcte des joints (entre la cartouche de gaz et l'unité) avant de connecter la cartouche de gaz (Fig.6).

N'utilisez pas l'appareil si les joints sont endommagés ou usés.

DISPOSITIF DE SÉCURITÉ

-L'appareil est équipé d'un dispositif de sécurité qui arrête le flux de gaz lorsque la pression dans la cartouche, par ex. à cause de la surchauffe, est trop élevée.

Pour continuer l'utilisation quand la cartouche est vide...

- Tournez le bouton de commande sur la position "●".
- Placez le levier de la cartouche en position "UNLOCK" et retirez la cartouche de gaz.
- Tournez le bouton de commande en position d'allumage pour libérer l'intérieur de la soupape de toute pression.
- Poussez le levier de réarmement vers le bas à l'aide du capuchon en caoutchouc rouge.
- Insérer une nouvelle cartouche de gaz après avoir vérifié que la cartouche est en position "UNLOCK" (la cartouche existante peut être refroidie avec de l'eau).
- La cartouche ne peut être installée que lorsque le bouton de commande est en position OFF.

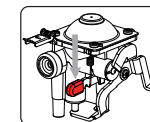

DISPOSIZIONI DI SICUREZZA

1. Vérifiez que le bouton de commande (8) est réglé sur "●" en le tournant dans le sens des aiguilles d'une montre et que le levier de la cartouche (6) est réglé sur "UNLOCK".
2. Ouvrez le couvercle de la cartouche (2) et insérez la tête de la cartouche d'abord en avant avec l'encoche vers le haut (Fig.2).
3. Abaissez le levier de la cartouche (6) (Fig. 3) et fermez le couvercle de la cartouche.
4. Si vous entendez un "sifflement", la cartouche n'a pas été insérée correctement. N'essayez pas d'allumer l'appareil, mais placez le levier (6) en position "UNLOCK", répétez les étapes (1-4).
5. Poussez et tournez le bouton (8) jusqu'à la position de tir jusqu'à ce qu'il s'enclenche (Fig.4). Maintenez le bouton dans cette position pendant quelques secondes pour amorcer le thermocouple. Répétez ce processus jusqu'à ce que le brûleur s'allume.
6. Placez le bouton de commande dans la position souhaitée (Fig.5). Ne jamais mettre le levier de la cartouche (6) en position "UNLOCK" pendant l'utilisation!

THERMOCOUPLE

Le thermocouple monté sur le brûleur (10) commande une vanne qui coupe automatiquement l'alimentation en gaz du brûleur lorsqu'il est éteint (par exemple par des courants d'air ou du liquide débordant).

APRÈS UTILISATION

1. Tournez le bouton de commande (8) dans la position "●".
2. Vérifiez si le brûleur est éteint avant de placer le levier de la cartouche (6) sur la position "UNLOCK".
3. Lorsque l'appareil a complètement refroidi, pour votre propre sécurité, retirez la cartouche.
4. Montez le capuchon de protection rouge et rangez toujours la cartouche de gaz dans un endroit frais, sec et bien ventilé.

CHANGER LA CARTOUCHE

La cartouche de gaz peut être retirée même si elle n'est pas vide.

Une fois l'appareil complètement refroidi:

Vérifier que l'alimentation en gaz est complètement déconnectée en tournant le bouton de commande dans le sens des aiguilles d'une montre jusqu'à la position "●" et que le brûleur (5) est complètement éteint.

Débranchez la cartouche en plaçant le levier de la cartouche (6) sur la position "UNLOCK".

Ouvrez le couvercle du compartiment de la cartouche (2) et retirez la cartouche.

La cartouche de gaz doit être déplacée dans un endroit sûr, par ex. à l'extérieur ou dans un endroit bien ventilé, de préférence à l'extérieur, à une distance sécuritaire des flammes nues, des veilleuses, des feux électriques et des échanges d'autres personnes.

Vérifiez les joints avant de connecter une nouvelle cartouche de gaz à l'unité (Figure 6).

Lors de l'installation d'une nouvelle cartouche de gaz, suivez les instructions ci-dessus.

STOCKAGE - ENTRETIEN

Lorsque l'appareil a refroidi, il doit être nettoyé des résidus de nourriture ou de graisse après chaque utilisation.

Rangez l'appareil dans un endroit frais, sec et bien ventilé, hors de la portée des enfants.

Ne pas modifier l'appareil !

AVERTISSEMENT

Cet appareil ne doit être utilisé qu'avec la cartouche de gaz Powergaz 0708021N.

N'utilisez pas un appareil qui fuit, qui est endommagé ou qui fonctionne mal.

Utilisez toujours l'appareil sur une surface stable et résistante à la chaleur.

Ne déplacez pas l'appareil pendant son utilisation.

Ne placez jamais deux fours côte à côte.

La distance minimale des matériaux combustibles est de 20 cm.

N'utilisez pas de casseroles / poêles qui recouvrent le compartiment des cartouches.

N'utilisez jamais de casseroles / casseroles de moins de 120 mm ou de plus de 340 mm pour chaque brûleur. N'utilisez pas de récipients avec des fonds concaves ou convexes.

Si l'appareil fuit (odeur de gaz), tournez immédiatement le bouton de commande (8) sur la position "●".

Amenez l'appareil à l'extérieur pour détecter une fuite potentielle. Si vous vérifiez les fuites de l'appareil, faites-le toujours dehors et n'essayez jamais de détecter d'éventuelles fuites à l'aide d'une flamme, mais utilisez toujours de l'eau savonneuse à cette fin!

ATTENTION: Les pièces accessibles peuvent devenir très chaudes. Tenez les enfants éloignés de l'appareil.

DÉPANNAGE

Pas de gaz	En cas de problème, veuillez toujours contacter votre revendeur. Vérifiez que la cartouche de gaz est correctement installée. La cartouche de gaz est vide (tester en agitant la cartouche). Les températures extérieures sont inférieures à 4 °C, recherchez un environnement plus chaud.
Pas d'allumage	Nettoyez la tête du brûleur avec une brosse.

En cas de problème, veuillez contacter le revendeur

CARACTÉRISTIQUES TECHNIQUES

Modèle:	0708043N
Type de gaz:	Butane
Catégorie pression directe:	Pression de vapeur butane
Niveau de seuil de température:	2.2 Kw
Consommation de gaz:	160 g/h
Diamètre d'ouverture:	0.6 mm
Pression de sortie de la vanne:	7.65 kPa
Dispositif de fermeture en surpression	
Dispositif de sécurité étape 1:	4.0 bar – 6.0 bar
Dispositif de sécurité étape 2:	4.0 bar – 6.0 bar

■ Original product from: Brunner Srl • Via Buoizzi, 8 • 39100 Bolzano • Italy

CE 2806/22 UK CA0086/22